

PL

---



# **INSTRUKCJA OBSŁUGI**

## **Akumulatorowa pilarka łańcuchowa 20V Li-Ion**

### **4garden AP2521**

**Numer katalogowy: 32 039 178**  
**Instrukcja oryginalna**



Krysiak Sp. z o.o.  
62-081 Baranowo, ul. Rolna 6, tel.: 61 650 75 30,  
Serwis Centralny – infolinia serwisowa: 61 650 75 39,  
Dział części zamiennych tel.: 61 650 75 34,  
[www.krysiak.pl](http://www.krysiak.pl)



---

Wyprodukowano w ChRL  
Wydanie drugie, listopad 2020



Przeczytaj uważnie niniejszą instrukcję przed rozpoczęciem eksploatacji pilarki. Zawarte są tu ważne informacje dotyczące zasad właściwego montażu, sposobu pracy i konserwacji urządzenia, bezpiecznych dla użytkownika. Przechowuj instrukcję w bezpiecznym miejscu, aby w razie potrzeby móc do niej wrócić lub przekazać ją kolejnym użytkownikom wraz z urządzeniem.



**Uwaga!**

Zwracaj szczególną uwagę na rozdziały, które zawierają sygnały ostrzegawcze i uwagi.



Zgodnie z Rozporządzeniem Ministra Gospodarki z dnia 21 października 2008r. w sprawie zasadniczych wymagań dla maszyn (Dz. U. Nr 199, poz. 1228) i Dyrektywą 2006/42/WE Parlamentu Europejskiego i Rady  
**Krysiak Sp. z o.o. ul. Rolna 6 62-081 Baranowo**

**Osoba odpowiedzialna za przygotowanie dokumentacji technicznej maszyny na terenie UE:**

Andrzej Krysiak, Rolna 6, 62-081, Baranowo **deklaruje z pełną odpowiedzialnością, że:**

<b>Maszyna:</b>	<b>Akumulatorowa pilarka łańcuchowa 4garden AP2521</b>
<b>Model:</b>	GY219201
<b>Numer seryjny:</b>	2021014610001-2021014619999
<b>Rok produkcji:</b>	2020-2021
<b>Funkcja:</b>	Do cięcia drewna: kłód, gałęzi, tarcicy i podobnych materiałów oraz do podcinania i ścinania drzew w warunkach przydomowych.

do której odnosi się niniejsza deklaracja, spełnia wymagania:

**2006/42/WE** – Dyrektywa Parlamentu Europejskiego i Rady z dnia 17 maja 2006r. w sprawie maszyn

**2014/30/EU** – Dyrektywa kompatybilności elektromagnetycznej

**2000/14/EU + 2005/88/EU** – Dyrektywa hałasowa

**2011/65/EU i (EU)2015/863** – Dyrektywa ROHS

**Do oceny zgodności zastosowano następujące normy zharmonizowane:**

EN 60745-1:2009/A11:2010, EN ISO 11681-2:2011/A1:2017, EN 55014-1:2017, EN 55014-2:2015  
 EN62321-1:2013, EN62321-2:2014, EN62321-3-1:2014, EN62321-4:2014+A1:2017, EN62321-5:2014,  
 EN62321-7-1:2015, EN62321-7-2:2017, EN62321-6:2015, EN62321-8:2017

**Ponadto potwierdzono, zgodnie z dyrektywą w sprawie emisji hałasu 2000/14/EC + 2005/88/EC**

**Zastosowana procedura oceny zgodności odpowiada załącznikowi V dyrektywy 2000/14/EC**

Gwarantowany poziom mocy akustycznej LWA – 100 dB(A)

Zmierzony poziom mocy akustycznej – 97.3dB(A) K=3dB(A)

Poziom ciśnienia akustycznego - 86.3dB(A) K=3dB(A)

Wibracje- uchwyt pomocniczy 3.02m/s<sup>2</sup> k=1.5m/s<sup>2</sup>, uchwyt przedni 4,02 m/s<sup>2</sup> k=1.5m/s<sup>2</sup>

Niniejsza deklaracja zgodności WE traci swoją ważność, jeżeli maszyna zostanie zmieniona lub przebudowana bez zgody producenta.

Integralnym elementem maszyny jest instrukcja obsługi.

12/11/2020, Baranowo  
 Data i miejsce wystawienia

Andrzej Krysiak  
 Prezes Zarządu

Imię, nazwisko oraz podpis osoby upoważnionej  
 do sporządzenia deklaracji zgodności

**TÜV SÜD Product Service GmbH;**  
 Zertifizierstelle, Ridlerstraße 65; 80339; Munchen, Germany



## Spis treści

Spis treści .....	5
1. Zawartość opakowania .....	6
2. Przeznaczenie .....	6
3. Opis ogólny .....	6
3.1 Opis działania .....	6
3.2 Elementy pilarki .....	7
3.3 Dane techniczne .....	8
3. Podstawowe zalecenia bezpieczeństwa .....	9
4.1 Symbole dotyczące urządzenia .....	9
4.2 Ogólne wskazówki bezpieczeństwa .....	10
4.3 Dodatkowe wskazówki bezpieczeństwa .....	12
4.4 Zabezpieczenia w urządzeniu .....	15
4.5 Zagrożenia, których należy być świadomym podczas wykonywania cięcia .....	15
4.6 Wskazówki bezpieczeństwa dla ładowarki .....	17
5. Montaż .....	17
5.1 Montaż prowadnicy i łańcucha .....	18
5.2 Napinanie łańcucha tnącego .....	19
5.3 Napełnianie zbiornika oleju .....	20
5.4 Instalowanie i wyjmowanie akumulatora .....	21
6. Praca z urządzeniem .....	22
6.1 Uruchomienie pilarki .....	24
6.2 Zatrzymywanie silnika .....	24
6.3 Bezpieczna praca z pilarką .....	24
6.2.1 Ścinanie gałęzi (okrzesywanie) .....	25
6.2.2 Ścinanie drzew .....	26
6.2.3 Przecinanie drewna (cięcie pnia na podłożu) .....	28
7. Konserwacja, czyszczenie, przechowywanie i zamawianie części zamiennych .....	29
7.1. Czyszczenie pilarki .....	29
7.2 Konserwacja prowadnicy .....	29
7.3 Ostrzenie łańcucha .....	31
7.4 Przechowywanie .....	32
7.5 Przygotowanie do transportu .....	32
7.6 Zamawianie części .....	33
8. Gwarancja .....	33
9. Usuwanie odpadów i recykling .....	34
10. Ryzyko resztkowe .....	34
11. Rozwiązywanie problemów .....	35
12. Rysunek złożeniowy .....	36

## 1. Zawartość opakowania

Ostrożnie otwórz opakowanie i wyciągnij z niego wszystkie elementy pilarki. Komplet powinien zawierać następujące elementy:

- korpus pilarki
- prowadnica z blaszką napinacza
- łańcuch
- osłona prowadnicy
- instrukcja obsługi
- karta gwarancyjna



**Akumulator oraz ładowarka akumulatora dostępne osobno.**

## 2. Przeznaczenie



Pilarka jest przeznaczona wyłącznie do cięcia drewna: kłód, gałęzi, tarcicy i podobnych materiałów oraz do podcinania i ścinania drzew w warunkach przydomowych. Każde inne jej wykorzystanie jest sprzeczne z przeznaczeniem (np. przecinanie murów, tworzyw sztucznych, czy środków spożywczych) i może stanowić poważne zagrożenie dla użytkownika, a także prowadzić do uszkodzenia urządzenia.

Pilarka nie jest przeznaczona do użytkowania przez dzieci oraz osoby dorosłe znajdujące się pod wpływem alkoholu, środków odurzających lub leków ograniczających możliwość prowadzenia pojazdów mechanicznych i obsługiwanie maszyn. Urządzenie może obsługiwać wyłącznie osoba dorosła, która zapoznała się z niniejszą instrukcją i jest świadoma ryzyka zranień i uszkodzeń, jakie mogą wystąpić w wyniku nieprzestrzegania zasad w niej zawartych.

Producent nie ponosi odpowiedzialności za szkody zaistniałe w wyniku użycia urządzenia niezgodnego z przeznaczeniem oraz jego nieprawidłowej obsługi. Za wszelkie wypadki lub szkody poniesione przez innych ludzi na zdrowiu lub mieniu odpowiada wyłącznie właściciel pilarki i/lub osoba ją obsługująca.



Pilarka nie jest przystosowana do użytku komercyjnego. Umowa gwarancyjna nie obowiązuje w przypadku, gdy urządzenie było stosowane w zakładach rzemieślniczych, przemysłowych lub do innej działalności zarobkowej.

## 3. Opis ogólny

### 3.1 Opis działania

Akumulatorowa pilarka elektryczna tnie drewno za pomocą łańcucha umieszczonego na wysokiej jakości prowadnicy (firma Oregon), przesuwającego się dużą prędkością mniej więcej prostopadle do płaszczyzny cięcia. Łańcuch jest wprowadzany w ruch za pomocą bezszczotkowego silnika zasilanego prądem stałym 20 V z pojedynczego akumulatora litowo-jonowego 2Ah lub 4Ah. Odpowiednie smarowanie łańcucha zapewnia olej. Komfort pracy użytkownika gwarantuje beznarzędziowe napinanie łańcucha, miękki uchwyt, przezroczyste okienko poziomu oleju smarującego, zabezpieczenia - osłony, które chronią przed elementem tnącym, dłonie osoby obsługującej, oraz niezależność od przedłużacza. Wyjątkowo niska waga urządzenia oraz specjalny uchwyt dają możliwość pracy jedną ręką np. na wysokości, na dachu, na drzewie itp.

## 3.2 Elementy pilarki

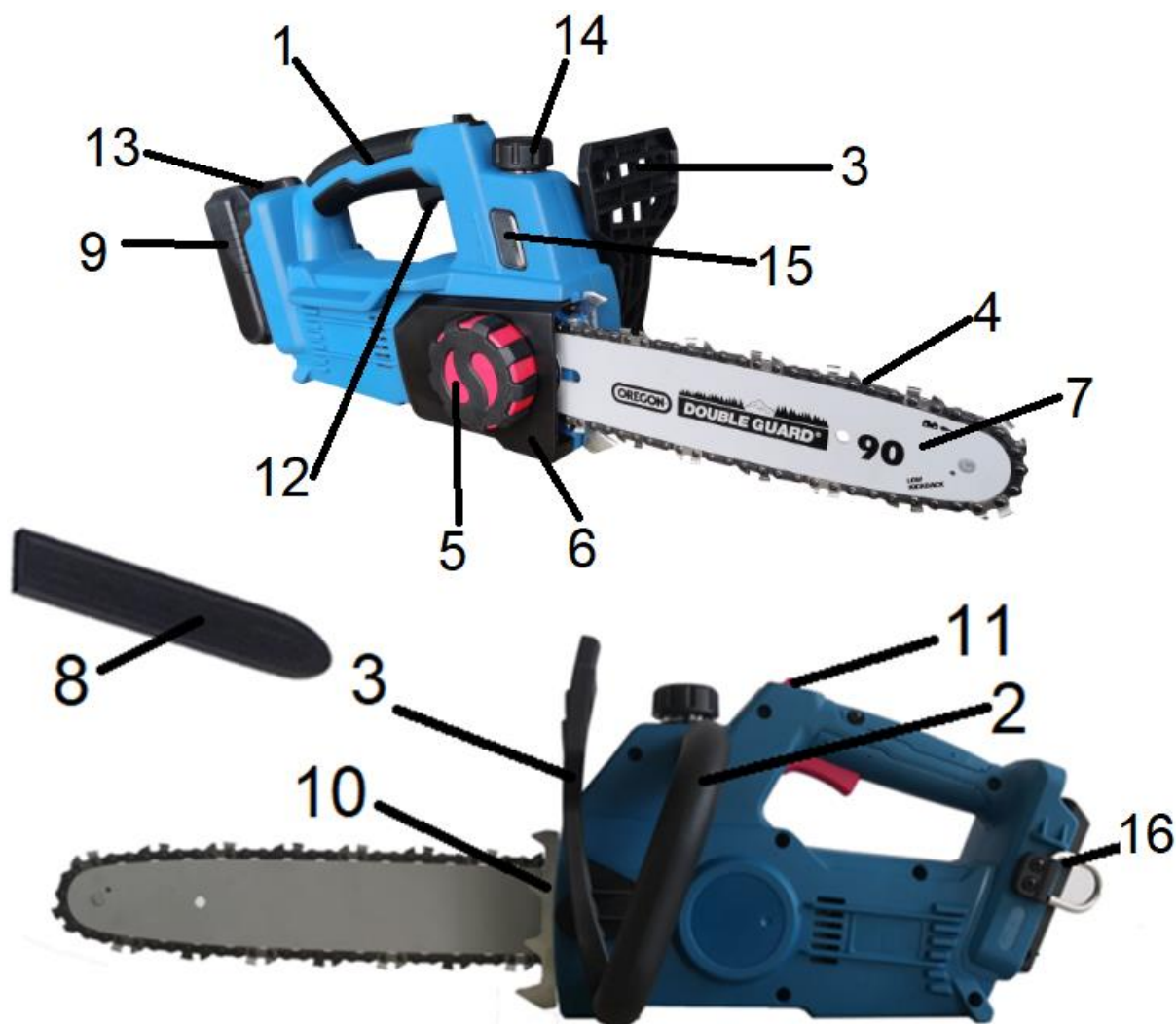

Rys.1

1. Tylny uchwyt
2. Przedni uchwyt
3. Dźwignia hamulca łańcucha (przednia osłona dłoni)
4. Łańcuch tnący
5. SDS – system beznarzędziowego napinania łańcucha (pokrętło)
6. Osłona zębatki napędowej
7. Prowadnica
8. Osłona prowadnicy
9. Akumulator (dostępny osobno)
10. Ostroga ograniczająca (ogranicznik pazurowy)
11. Blokada wyłącznika
12. Wyłącznik ON/OFF
13. Przycisk demontażu akumulatora
14. Korek zbiornika oleju
15. Wskaźnik poziomu oleju
16. Zaczep na pasek na ramię



Przed złożeniem pilarki zapoznaj się z Rys. 1 przedstawiającym elementy urządzenia.



**Akumulator oraz ładowarka akumulatora dostępne osobno.**

### 3.3 Dane techniczne

Model/ Numer katalogowy	<b>AP2521/32 039 178</b>
Napięcie akumulatora (akumulator dostępny osobno)	DC20 V 2Ah lub 4Ah Li-ion*
Długość prowadnicy	10" (250 mm) Oregon
Długość cięcia	250 mm
Prędkość łańcucha na biegu jałowym	10 m/s
Prędkość obrotowa silnika:	5000 obr/min
Pojemność zbiornika oleju	100ml
Waga netto	2 kg
Poziom mocy akustycznej	100dB(A)
Zmierzony poziom mocy akustycznej	97.3dB(A) K=3dB(A)
Poziom ciśnienia akustycznego	86.3dB(A) K=3dB(A)
Wibracje	Uchwyt pomocniczy 3,02m/s <sup>2</sup> k=1.5m/s <sup>2</sup> , uchwyt przedni 4,02m/s <sup>2</sup> k=1.5m/s <sup>2</sup>
Maksymalny szacunkowy czas pracy (bez obciążenia)**	88 min. (4Ah) 44 min (2Ah)
Typ łańcucha	Oregon 90PX040X 40 ogniw 3/8" 1,1 mm
Prowadnica	104MLEA041

**\*Do pilarki zaleca się użycie akumulatora 4Ah.**

\*\* Rzeczywisty czas pracy pilarki może różnić się od wartości podanych w tabeli w zależności od obciążenia i rodzaju ciętego drewna.

**Akumulatory i ładowarki do wyboru dostępne są osobno i posiadają oddzielne instrukcje obsługi.**

Do zasilania urządzenia należy użyć 1 akumulatora 20V o pojemności: 2A (**AK202**) lub 4A (**AK204**)

Każdy z powyższych akumulatorów możesz ładować za pomocą 3 rodzajów ładowarek:

**Wolna (SC20)**, o prądzie ładowania 0,5A – czas ładowania akum.2 Ah = 4h, czas ładowania akum.4Ah = 8h

*(ładowarki SC20 nie zaleca do tego urządzenia ze względu na stosunkowo długi czas ładowania).*

**Standard (MC20)**, o prądzie ładowania 2,2A - czas ładowania akum.2Ah =1h, czas ład. akumulatora 4Ah = 2h

**Szybka (QC20)**, o prądzie ładowania 2,9A- czas ładowania akum.2 Ah = 45 min. czas ład. akum. 4Ah= 90 min.



Ze względów bezpieczeństwa nie zostawiaj ładującego się akumulatora w ładowarce na noc (tym bardziej bez nadzoru). Od razu po zakończeniu ładowania akumulatora, odłącz wtyczkę ładowarki od źródła zasilania i wyjmij akumulator z ładowarki.

Wartości hałasu i drgań zostały określone zgodnie z normami i przepisami określonymi w deklaracji



zgodności. Podana wartość emisji drgań została zmierzona metodą znormalizowaną i może być użyta do porównania urządzenia z innymi urządzeniami elektrycznymi oraz do szacunkowej oceny stopnia ekspozycji użytkownika na drgania.



Wartości emisji drgań mogą być rozbieżne z podaną i różne podczas pracy pilarki, w zależności od sposobu jej użycia. Środki ostrożności mające na celu ochronę użytkownika, powinny opierać się na ocenie ekspozycji w konkretnych, rzeczywistych warunkach pracy (należy wziąć pod uwagę wszystkie składowe cyklu pracy, czyli zarówno czas pracy, jak czas, w którym urządzenie pozostaje wyłączone oraz pracuje bez obciążenia).

\*Producent zastrzega sobie prawo do zmian poprawiających funkcjonalność i bezpieczeństwo urządzenia, które niekoniecznie są odzwierciedlone na rysunkach i w opisach niniejszej instrukcji.

### 3. Podstawowe zalecenia bezpieczeństwa

Zawarte są tu podstawowe zasady bezpieczeństwa, konieczne do zachowania podczas pracy urządzenia.





Urządzenie jest zaopatrzone w naklejki ostrzegawcze i informacje w postaci piktogramów – umownych znaków ostrzegawczych, które mają przypominać o bezpieczeństwie użytkowania i obsługi. Naklejki te należy utrzymywać w czystości i nie wolno ich odklejać. W przypadku uszkodzenia, zabrudzenia czy utraty czytelności należy dokupić je u importera i ponownie umieścić na maszynie.

Znaki bezpieczeństwa oraz napis ostrzegawczy jest umieszczony na obudowie pilarki.

#### 4.1 Symbole dotyczące urządzenia

Dbaj o to, aby były czytelne: (nie wszystkie są na urządzeniu)

	<p><b>Ostrzeżenie! Niebezpieczeństwo! Zachowaj szczególną ostrożność!</b></p>
	<p><b>OSTRZEŻENIE!</b>  <b>Przed pierwszym uruchomieniem dokładnie przeczytaj instrukcję obsługi pilarki.</b>  <b>Zapoznaj się z instrukcją obsługi przed rozpoczęciem korzystania z urządzenia.</b></p>
	<p><b>UWAGA!</b>  <b>Zakładaj odpowiednie środki ochrony osobistej!</b>  <b>Zakładaj odpowiednią odzież ochronną.</b>  <b>Zakładaj odpowiednio grube rękawice ochronne, aby chronić dłonie.</b>  <b>Zakładaj ochronniki słuchu i okulary ochronne oraz obuwie z przeciwpoślizgową podeszwą.</b>  <b>Jeśli pracujesz w terenie gdzie występuje ryzyko uderzenia spadającym przedmiotem zakładaj obowiązkowo kask ochronny.</b></p>

	
	<b>Nie narażaj urządzenia na działanie wilgoci. Nie piłuj mokrego materiału, ani nie pracuj w deszczu.</b>
	<b>Gwarantowany poziom mocy akustycznej.</b>
	<b>Produkt odpowiada standardom bezpieczeństwa.</b>
	<b>Nie wyrzucaj urządzenia razem ze śmieciami domowymi. Przeznacz niepotrzebne urządzenie, jego akcesoria i opakowanie do utylizacji zgodnej z przepisami o ochronie środowiska (do punktów recyklingu).</b>

#### 4.2 Ogólne wskazówki bezpieczeństwa



Pilarka elektryczna akumulatorowa w czasie pracy wytwarza pole elektromagnetyczne. Pole to może w określonych warunkach wpływać na stymulatory serca. Aby zmniejszyć niebezpieczeństwo poważnych lub śmiertelnych obrażeń, zalecamy osobom je posiadającym konsultację z lekarzem przed rozpoczęciem obsługi urządzenia.



**OSTRZEŻENIE** Zaznajom się z wszystkimi ostrzeżeniami, wskazówkami, ilustracjami i przepisami dostarczonymi z tym urządzeniem. *Nieprzestrzeganie poniższych wskazówek może spowodować porażenie prądem, pożar i/lub ciężkie obrażenia ciała.*

**Przechowuj wszystkie przepisy i wskazówki bezpieczeństwa dla dalszego zastosowania.**



Ze względu na bezpieczeństwo hamulec pilarki jest fabrycznie załączony, należy go zwolnić przed rozpoczęciem pracy.

Użyte w poniższym tekście pojęcie „urządzenie elektryczne“ odnosi się do urządzenia zasilanego energią z akumulatora.

#### 1. Bezpieczeństwo miejsca pracy

a) **Stanowisko pracy utrzymuj w czystości i dobrze oświetlone.** *Nieporządek w miejscu pracy lub nieoświetlona przestrzeń robocza mogą być przyczyną wypadków.*

- b) **Nie pracuj w otoczeniu zagrożonym wybuchem, w którym znajdują się np. łatwopalne ciecze, gazy lub pyły.** *Podczas pracy urządzeniem elektrycznym wytwarzają się iskry, które mogą spowodować zapłon (z pyłu albo oparów).*
- c) **Podczas użytkowania urządzenia zwróć uwagę na to, aby dzieci i inne osoby postronne znajdowały się w bezpiecznej odległości.** *Odwrócenie uwagi może spowodować utratę kontroli nad urządzeniem elektrycznym.*

## 2. Bezpieczeństwo elektryczne

- a) **Unikaj kontaktu z uziemionymi powierzchniami jak rury, grzejniki, piece i lodówki.** *Ryzyko porażenia prądem jest większe, gdy ciało użytkownika jest uziemione.*
- b) **Zabezpiecz urządzenie elektryczne przed deszczem i wilgocią.** *Przedostanie się wody do urządzenia elektrycznego podwyższa ryzyko porażenia prądem.*

## 3. Bezpieczeństwo osób

- a) **Podczas pracy zachowaj ostrożność, każdą czynność wykonuj uważnie i z rozwagą. Nie używaj urządzenia elektrycznego, gdy jesteś zmęczony lub pod wpływem narkotyków, alkoholu lub lekarstw.** *Moment nieuwagi przy użyciu urządzenia elektrycznego może stać się przyczyną poważnych urazów ciała.*
- b) **Noś osobiste wyposażenie ochronne. Zawsze noś okulary ochronne i nauszники ochronne.** *Zalecamy dodatkowe środki ochrony głowy, rąk i nóg. Jeśli pracujesz w miejscu, w którym istnieje jakiejkolwiek ryzyko uszkodzenia głowy (np. przez spadające gałęzie) załóż kask ochronny. Zakładaj do pracy solidne obuwie na nieślizgającej się podeszwie.*
- c) **Noszenie osobistego wyposażenia ochronnego tj. maski przeciwpyłowej, obuwia z podeszwami przeciwpoślizgowymi, kasku ochronnego lub środków ochrony słuchu (w zależności od rodzaju i zastosowania urządzenia elektrycznego) – zmniejsza ryzyko obrażeń ciała.**
- d) **Unikaj niezamierzonego uruchomienia urządzenia elektrycznego. Przed włożeniem akumulatora a także przed podniesieniem lub przeniesieniem urządzenia elektrycznego, upewnij się, że urządzenia elektryczne jest wyłączone (wyłącznik w pozycji „OFF/ O”).** *Trzymanie palca na wyłączniku podczas przenoszenia urządzenia elektrycznego lub podłączenie do akumulatora włączonego urządzenia elektrycznego (wyłącznik w pozycji „ON/I”), może stać się przyczyną wypadków.*
- e) **Przed włączeniem urządzenia elektrycznego, usuń narzędzia nastawcze lub klucze.** *Narzędzie lub klucz, znajdujący się w ruchomych częściach urządzenia elektrycznego mogą doprowadzić do obrażeń ciała.*
- f) **Unikaj nienaturalnych pozycji przy pracy. Dbaj o stabilną pozycję i zachowuj równowagę przez cały czas pracy.** *To umożliwi lepszą kontrolę urządzenia elektrycznego w nieprzewidzianych sytuacjach.*
- g) **Noś odpowiednie ubranie. Nie noś luźnego ubrania ani biżuterii. Włosy, ubranie i rękawice trzymaj z daleka od ruchomych części. Luźne ubranie, biżuteria lub długie włosy mogą zostać wciągnięte przez ruchome części.**

**h) Nie pozwól, aby znajomość uzyskana dzięki częstemu korzystaniu z urządzenia elektrycznego pozwoliła Ci na ignorowanie zasad bezpieczeństwa urządzenia elektrycznego. *Bezwzględne działanie może spowodować poważne obrażenia w ciągu jednej sekundy.***

#### **4. Prawidłowa obsługa i eksploatacja urządzeń elektrycznych**

**a) Nie przeciążaj urządzenia elektrycznego. Do pracy używaj urządzenia elektrycznego, które jest do tego przewidziane. *Odpowiednio dobranym urządzeniem elektrycznym pracuje się w danym zakresie mocy lepiej i bezpieczniej.***

**b) Nie używaj urządzenia elektrycznego, którego włącznik/wyłącznik jest uszkodzony. *Urządzenie elektryczne, którego nie można włączyć lub wyłączyć jest niebezpieczne i musi zostać naprawione.***

**c) Przed regulacją urządzenia elektrycznego, wymianą osprzętu lub po zaprzestaniu pracy urządzeniem elektrycznym, wyjmij akumulator. *Ten środek ostrożności zapobiega niezamierzonemu włączeniu urządzenia elektrycznego.***

**d) Przechowuj urządzenie elektryczne w miejscu niedostępnym dla dzieci. Nie udostępniaj urządzenia elektrycznego osobom, które go nie znają lub nie zaznajomiły się z niniejszymi przepisami. *Urządzenia elektryczne używane przez niedoświadczone osoby są niebezpieczne.***

**e) Starannie konserwuj urządzenie elektryczne i jego akcesoria. Sprawdzaj czy ruchome części urządzenia elektrycznego prawidłowo funkcjonują i nie są zablokowane, czy części nie są połamane, poluzowane lub inaczej uszkodzone i czy prawidłowe działanie urządzenia elektrycznego nie jest zakłócone. Przed użyciem urządzenia zleć naprawę uszkodzonych części. *Przyczyną wielu wypadków są źle konserwowane urządzenia elektryczne.***

**f) Elementy tnące urządzenia elektrycznego muszą być zawsze ostre i czyste. *Starannie pielęgnowany łańcuch pilarki rzadziej się blokuje i urządzenie jest łatwiejsze w prowadzeniu.***

**g) Używaj urządzenia elektrycznego, akcesoriów, oprzyrządowania itd. tylko zgodnie z tymi wskazówkami. Zwracaj przy tym uwagę na warunki pracy i uwzględniaj rodzaj wykonywanej pracy. *Używanie urządzeń elektrycznych do celów niezgodnych z ich przeznaczeniem może prowadzić do niebezpiecznych sytuacji.***

**h) Dbaj o to, by uchwyty i inne obszary służące do chwytania były suche, czyste i nie były zanieczyszczone olejem ani smarem. *Tłuste, zabrudzone olejem uchwyty są śliskie i prowadzą do utraty kontroli nad urządzeniem.***

#### **5. Serwis**

**Naprawę urządzenia elektrycznego zlecaj jedynie wykwalifikowanemu fachowcowi i przy użyciu oryginalnych części zamiennych. *To gwarantuje, że bezpieczeństwo urządzenia zostanie zachowane.***

#### **4.3 Dodatkowe wskazówki bezpieczeństwa**

##### **1. Wskazówki bezpieczeństwa dotyczące pracy pilarką elektryczną**

- Urządzenie nie jest przeznaczone do używania przez osoby (włącznie z dziećmi) o ograniczonych zdolnościach umysłowych, fizycznych lub osoby nie posiadające odpowiedniej wiedzy i/lub doświadczenia, chyba że będą pracować pod nadzorem odpowiedzialnej za ich bezpieczeństwo osoby lub otrzymają od niej wskazówki, jak powinno być używane urządzenie.

- Nie używaj pilarki do innych celów niż cięcie drewna.
- Noś rękawice robocze przy pracy elementu tnącego.
- Zatrzymaj urządzenie, jeśli ktoś pojawi się w obrębie obszaru cięcia.
- Pamiętaj, że to użytkownik i/lub właściciel ponoszą odpowiedzialność za wypadki i urazy innych osób oraz ich mienia.
- Sprawdź teren cięcia przed rozpoczęciem pracy. Usuń wszelkie kamienie, patyki, druty oraz inne ciała obce, które mogą zakłócić pracę urządzenia lub zostać wyrzucone przez urządzenie z obracającego się łańcucha.
- Przed każdym użyciem przeprowadź kontrolę wzrokową urządzenia. Nie uruchamiaj urządzenia, jeśli jest uszkodzone lub brak w nim elementów ochronnych (osłony dłoni), czy części urządzenia tnącego albo gdy wkręty są zużyte, uszkodzone lub niedokręcone.
- Przed rozpoczęciem pracy zawsze upewnij się, czy akumulator nie nosi widocznych oznak uszkodzenia lub zużycia. Nie używaj urządzenia z uszkodzonym lub ze zużytym akumulatorem.
- Przestrzegaj przepisów dotyczących ochrony przed hałasem i przepisów lokalnych. Możliwość eksploatacji urządzenia w określone dni (np. w niedziele i święta), w określonych porach dnia (w porze obiadowej, w czasie ciszy nocnej) oraz w określonych obszarach (np. kurortach lub klinikach) jest ograniczona.
- Nie używaj urządzenia w deszczu, przy złej pogodzie, w wilgotnym otoczeniu, nie tnij mokrego materiału.
- Pracuj wyłącznie w świetle dziennym lub przy bardzo dobrym sztucznym oświetleniu.
- Nigdy nie zostawiaj urządzenia w miejscu pracy bez nadzoru.
- Włączaj i wyłączaj silnik zgodnie z zasadami podanymi w niniejszej instrukcji i tylko stojąc w bezpiecznej odległości od prowadnicy i łańcucha.
- Przy włączaniu urządzenia oraz przy pracującym silniku trzymaj prowadnicę z dala od wszelkich części ciała, a przede wszystkim od rąk i stóp. Istnieje niebezpieczeństwo obrażeń!
- Przenoś urządzenie wyłącznie chodząc, nie biegaj z urządzeniem. Przenoś pilarkę wyłączoną, trzymając za przedni uchwyt, z łańcuchem tnącym odwróconym od ciała. Używaj osłony prowadnicy.
- Nie pracuj w pobliżu palnych cieczy i gazów - niebezpieczeństwo pożaru lub wybuchu.
- Nie pracuj w pobliżu wysypisk, kanałów czy wałów - możesz stracić równowagę i spaść.
- Uważaj na dziury, koleiny, ukryte przedmioty lub wyboje - wysoka trawa może je łatwo ukryć.
- Pracuj, zachowując stabilną pozycję, w szczególności na pochyłościach terenu. Poślizgnięcie się lub upadek może spowodować poważne obrażenia ciała.
- Nigdy nie puszczaj pilarki w czasie pracy.
- Uważaj, by prowadnica i łańcuch nie dotykały niczego przy włączaniu urządzenia a podczas pracy aby nie dotykały: kamieni, żwiru, drutów przewodu sieciowego i innych przedmiotów.
- Nigdy nie próbuj zatrzymać elementu tnącego (łańcucha) ręką! Zawsze czekaj, aż zatrzyma się sam.
- **Nie chwytaj ani nie podnoś urządzenia za prowadnicę/ łańcuch.** Kontakt z ostrymi elementami może spowodować obrażenia.
- Nie uruchamiaj urządzenia, gdy jest ono obrócone lub gdy nie znajduje się w pozycji roboczej.
- Silnik nagrzewa się podczas pracy i może spowodować poparzenia - nie dotykaj go.
- **Po wyłączeniu urządzenia łańcuch porusza się jeszcze przez kilka sekund. Ręce i nogi trzymaj z daleka od urządzenia.**
- Wyłącz urządzenie każdorazowo podczas przemieszczania się.

- Usuwać resztki ściętego materiału tylko przy wyłączonym urządzeniu i wyjętym akumulatorze.
- Nie próbuj uwolnić zablokowanej/ zakleszczonego łańcucha, zanim nie wyłączysz urządzenia.
- Jeśli urządzenie zacznie wibrować w odmienny, nieprawidłowy sposób, zatrzymaj silnik i szybko poszukaj przyczyny. Wibracje są ostrzeżeniem przed problemem.
- Zawsze wyłącz urządzenie i wyjmij akumulator:
  - gdy oddalasz się od urządzenia elektrycznego;
  - jeżeli urządzenie jest nieużywane;
  - przed czyszczeniem;
  - przed sprawdzaniem i przechowywaniem;
  - przystępujesz do usuwania blokady z przewodnicy;
  - przed regulacją napięcia łańcucha, bądź wymianą łańcucha i/lub innych akcesoriów;
  - jeżeli w trakcie pracy urządzenie natrafia na ciało obce lub pojawiają się anormalne wibracje.

W takim przypadku sprawdź urządzenie pod kątem uszkodzeń lub ewentualnie napraw - oddaj do autoryzowanego serwisu.

- Przepiłowując naprężoną gałąź liczyć się z możliwością jej odskoczenia. Gdy przestanie działać siła naprężająca włókna drewna, gałąź może Cię uderzyć i/lub wyrwać Ci pilarkę spod kontroli.
- Zachowuj szczególną ostrożność podczas piłowania poszycia i młodych drzew. Pilarka może pochwytać cienkie gałęzie i wyrzucić je w Twoją stronę
- Podczas pracy łańcucha mogą być wyrzucane śladowe ilości oleju (łańcuch jest nasmarowany olejem). Pyskanie oleju na powierzchnię, po której się poruszamy, może grozić poślizgnięciem.
- Podczas pracy urządzeniem emitowane są pyły drzewne, które mogą stanowić zagrożenie dla zdrowia (zwłaszcza u alergików).
- Narażenie na wibracje poprzez długotrwałe stosowanie narzędzi ręcznych może powodować uszkodzenie naczyń krwionośnych lub nerwów w palcach, dłoniach i stawach u osób szczególnie narażonych na wady układu krążenia lub opuchlizny. Dłuższa praca urządzenia może powodować zakłócenia w ukrwieniu rąk spowodowane wibracjami. Jeśli pojawią się symptomy takie jak odrętwienie, ból, osłabienie, przebarwienia lub zmiany skóry, brak czucia w palcach, dłoniach lub stawach należy przerwać pracę i skonsultować się z lekarzem. System amortyzatorów tłumiących drgania nie gwarantuje, że wyżej wymienione problemy nie będą występowały. Użytkownicy, którzy regularnie używają narzędzi ręcznych z napędem mechanicznym muszą kontrolować stan zdrowia oraz stan stosowanych przez nich narzędzi. Czas pracy można jednak wydłużyć używając odpowiednich rękawic czy robiąc regularne przerwy w pracy.
- Jeśli powstanie sytuacja nieopisana w tym podręczniku zwróć się o pomoc na infolinię serwisową producenta.

## 2. Bezpieczna konserwacja, przechowywanie i transport

- Nie podejmuj samodzielnych prób naprawiania urządzenia, o ile nie posiadasz właściwego przygotowania zawodowego w tym zakresie. Wszystkie prace, które nie są podane w tej instrukcji, powinien przeprowadzić autoryzowany serwis upoważniony przez dealera.
- Pracując przy łańcuchu tnącym, zakładaj zawsze rękawice ochronne.
- Przechowuj urządzenie w suchym miejscu, poza zasięgiem dzieci.
- Nie transportuj urządzenia w czasie, gdy silnik pracuje. **Przeoś pilarkę tylko za uchwyt i przy nieruchomym elemencie tnącym i wyjętym akumulatorze. Przy transportowaniu i prze-**

**chowywaniu pilarki zawsze zakładaj osłonę prowadnicy.** Staranne obchodzenie się z urządzeniem zmniejsza niebezpieczeństwo zranienia przez łańcuch.

- Dbaj o urządzenie. Utrzymuj je tak, aby zawsze było czyste, co umożliwi łatwiejsze i bezpieczniejsze wykonywanie pracy. Uważaj, by otwory wentylacyjne na obudowie silnika nie były zatkane. Przestrzegaj instrukcji konserwacyjnych.
- Stosuj się do instrukcji smarowania, napinania łańcucha i wymiany akcesoriów. Nieprawidłowo naprężony lub nasmarowany łańcuch może się zerwać lub zwiększać ryzyko odrzutu.
- Regularnie sprawdzaj łańcuch i oddawaj do ostrzenia/ wymieniaj na nowy. Tępy łańcuch powoduje przeciążenie maszyny. Wywołane w ten sposób szkody nie podlegają gwarancji.
- Regularnie sprawdzaj osłonę dłoni pod kątem zużycia i deformacji. Ze względów bezpieczeństwa zużyte i uszkodzone części bezzwłocznie wymieniaj. Zachowaj szczególną ostrożność przy obsłudze łańcucha i prowadnicy.
- Używaj wyłącznie oryginalnych części zamiennych i części wyposażenia, które zostały dostarczone i/lub są zalecane przez producenta. Użycie innych części zamiennych prowadzi do utraty roszczeń z tytułu gwarancji.

#### 4.4 Zabezpieczenia w urządzeniu

- Tylny uchwyt (Rys. 1, poz. 1) chroni dłoń przed konarami i gałęziami oraz przed odbitym łańcuchem.
- Dźwignia hamulca łańcucha i przednia osłona dłoni (Rys. 1, poz. 3) – element zabezpieczający, który natychmiast zatrzymuje łańcuch. W przypadku odrzutu dźwignię można też uruchamiać ręcznie. Osłona chroni lewą dłoń użytkownika, jeżeli ześlizgnie się ona z przedniego uchwytu. Nigdy nie zamieniaj jej na żaden nieoryginalny zamiennik, ponieważ jej sposób zamocowania i kształt wpływają na bezpieczeństwo dłoni w momencie odrzutu.
- Niskoodrzutowy łańcuch pilarki (Rys. 1, poz. 4) pomaga w amortyzowaniu odrzutów przy pomocy specjalnie zaprojektowanych elementów zabezpieczających.
- Ogranicznik pazurowy (Rys. 1, poz. 10) zwiększa stabilność przy wykonywaniu cięć pionowych i ułatwia piłowanie.
- Wyłącznik ON/OFF (Rys. 1, poz. 12) z blokadą wyłącznika (Rys. 1, poz. 11) – po zwolnieniu wyłącznika urządzenie natychmiast się wyłączy. Należy odblokować przycisk blokady, aby można było uruchomić pilarkę.

#### 4.5 Zagrożenia, których należy być świadomym podczas wykonywania cięcia

1. Trzymaj wszystkie części ciała z dala od łańcucha piły, gdy działa piła łańcuchowa. Przed uruchomieniem piły łańcuchowej sprawdź, czy łańcuch tnący nie dotyka niczego. Chwila nieuwagi podczas pracy pilarki łańcuchowej może spowodować zaplątanie odzieży lub ciała w łańcuch tnący.
2. Zawsze utrzymuj właściwą postawę i obsługuj piłę łańcuchową tylko stojąc na nieruchomej, bezpiecznej i płaskiej powierzchni. Śliskie lub niestabilne powierzchnie, takie jak drabiny, mogą powodować utratę równowagi lub kontroli nad piłą łańcuchową.
3. Podczas cięcia konaru, który jest napięta, należy uważać na siłę sprężynującą. Kiedy napięcie w włóknach drewna zostanie zwolnione, odciążony sprężynujący konar może uderzyć w operatora i / lub wyrzucić pilarkę w niekontrolowany sposób.
4. Przenoś pilarkę łańcuchową za przedni uchwyt, gdy piła łańcuchowa jest wyłączona i oddalona od ciała. Podczas transportu lub przechowywania piły łańcuchowej zawsze stosuj osłonę prowadnicy. Właściwa obsługa piły łańcuchowej zmniejszy prawdopodobieństwo przypadkowego kontaktu z ruchomym łańcuchem piły.

5. Postępuj zgodnie z instrukcjami dotyczącymi smarowania, napinania łańcucha i wymiany akcesoriów. Nieprawidłowo naprężony lub smarowany łańcuch może złamać lub zwiększyć szansę na odrzut.
6. Utrzymuj uchwyty w stanie suchym, czyste i wolne od oleju i smaru. Tłuste, oleiste ręczki są śliskie, co powoduje utratę kontroli.
7. Wycinaj tylko drewno. Nie używaj piły łańcuchowej do celów niezgodnych z przeznaczeniem. Na przykład: nie używaj piły łańcuchowej do cięcia materiałów budowlanych z tworzyw sztucznych, murów lub innych materiałów drewnianych. Używanie piły łańcuchowej do czynności niezgodnych z przeznaczeniem może prowadzić do niebezpiecznej sytuacji.
8. Utrzymuj mocny uchwyt, trzymając kciuki i palce za rękojeść piły łańcuchowej, trzymając obie ręce na pilarsce i ustaw swoje ciało i ramię tak, aby opierały się siłom odrzutu. Siły odrzutu mogą być kontrolowane przez operatora, jeśli zostaną podjęte odpowiednie środki ostrożności. Nie puszczaj piły łańcuchowej. Wyjątkowo można pracować jedną ręką przy zachowaniu maksymalnej ostrożności.
9. Nie przeciążaj pilarki i nie przecinaj powyżej wysokości ramion. Pomaga to uniknąć niezamierzonego kontaktu końcówki i umożliwia lepszą kontrolę piły łańcuchowej w nieoczekiwanych sytuacjach.
10. Używaj wyłącznie zamiennych prowadnic i łańcuchów określonych przez producenta. Nieprawidłowe prowadnice i łańcuchy mogą spowodować pęknięcie łańcucha i / lub odrzut.
11. Postępuj zgodnie z instrukcjami producenta dotyczącymi ostrzenia i konserwacji łańcucha tnącego. Zmniejszenie wysokości ogranicznika głębokości może prowadzić do zwiększonego odrzutu.

Poniżej opisane sytuacje mogą spowodować utratę kontroli nad pilarką, a w konsekwencji ciężkie zranienia użytkownika. Są wynikiem niewłaściwej pracy z urządzeniem – niepewnego uchwytu pilarki, pracy na niepewnym podłożu, cięcia powyżej wysokości ramion, tępym i źle naprężonym lub niezalecanym przez producenta łańcuchem oraz nieoryginalną prowadnicą.

Podczas pracy z pilarką mogą nastąpić następujące sytuacje:

- Szarpnięcie urządzenia do przodu – powstaje, jeżeli tniesz po dolnej stronie prowadnicy. Aby zapobiec temu zjawisku pewnie trzymaj urządzenie w obu rękach i opieraj podczas pracy ostrogę ograniczającą o drewno.
- Odrzut (czyli nagły ruch prowadnicy skierowany do tyłu w kierunku użytkownika) - powstaje jeżeli piłujesz piłą łańcuchową po górnej części prowadnicy. Pilarka posiada prowadnicę i łańcuch, które zmniejszają ryzyko wystąpienia odrzutu, ale go nie eliminują. Aby mu zapobiec zachowaj stabilną pozycję ciała, pewnie trzymaj urządzenie w obu rękach (palce i kciuk muszą obejmować uchwyty) i prowadnicę prowadź wyłącznie w płaszczyźnie szczeliny po przejściu piły, a więc unikając zakantowania lub skręcania w szczelinie.



Unikaj odrzutów, odrzut może spowodować poważne kalectwo lub śmierć.

- Odbicie – powstaje wskutek zetknięcia się końcówki prowadnicy z jakimś przedmiotem lub gdy drewno spowoduje zacięcie się piły łańcuchowej w trakcie cięcia. Aby temu zapobiec zawsze pewnie trzymaj pilarkę w obu dłoniach, unikaj piłowania końcówką prowadnicy lub piłowania powyżej wysokości barków.

W momencie wystąpienia jednego z powyższych zagrożeń nigdy nie puszczaj pilarki. Stój stabilnie w rozkroku, ciało i ramiona ustaw w takiej pozycji, aby zamortyzować tę dodatkową siłę i natychmiast wyłącz urządzenie.





Stosuj się do instrukcji producenta dotyczących ostrzeżenia i konserwacji pilarki - zbyt nisko ustawione ograniczniki głębokości zwiększają skłonność pilarki do odrzutów i odbić.

#### 4.6 Wskazówki bezpieczeństwa dla ładowarki

1. **PRZECHOWUJ TĄ INSTRUKCJE.** Niniejsza instrukcja zawiera ważne zalecenia dotyczące bezpieczeństwa i eksploatacji ładowarki akumulatora.
2. Stosuj wyłącznie napięcie znamionowe oznaczone na ładowarce.
3. Przed ładowaniem dokładnie przeczytaj instrukcję obsługi.
4. Przed ładowaniem akumulatora podłącz przewód zasilający najpierw do źródła zasilania, a następnie podłącz zestaw akumulatorów do ładowarki. Po całkowitym naładowaniu akumulatora odłącz zasilanie po wyjęciu akumulatora z ładowarki.
5. To urządzenie jest przeznaczone wyłącznie do użytku w pomieszczeniach. Woda, deszcz lub wilgoć powinny być surowo zabronione.
6. Prawidłowe użytkowanie: ładowarki mogą być używane wyłącznie do ładowania oryginalnych akumulatorów 20 V . Każde inne zastosowanie może grozić pożarem, porażeniem prądem lub porażeniem prądem elektrycznym.
7. Użytkownik ponosi wyłączną odpowiedzialność za wszelkie szkody spowodowane niewłaściwym użyciem. Należy przestrzegać ogólnie przyjętych przepisów dotyczących zapobiegania wypadkom i dołączonych do nich instrukcji bezpieczeństwa.
8. **PRZESTROGA:** Niebezpieczeństwo wybuchu w przypadku nieprawidłowej wymiany akumulatora. Wymień akumulator tylko na taki sam, określony typ akumulatora.
9. Nie używaj elektronarzędzi w wilgotnych lub mokrych miejscach.
10. Używanie jakichkolwiek akcesoriów niezalecanych lub nie dostarczanych przez producenta ładowarki akumulatorów może grozić pożarem, porażeniem prądem elektrycznym lub obrażeniami osób.

## 5. Montaż

### WYMOGI ZWIĄZANE Z MONTAŻEM

Twoja nowa piła łańcuchowa będzie wymagać regulacji naciągu łańcucha i napełnienia zbiornika oleju olejem, zanim urządzenie będzie gotowe do pracy. Nie uruchamiaj silnika pilarki, dopóki urządzenie nie zostanie odpowiednio przygotowane. Przeczytaj uważnie wszystkie instrukcje.

Nie instaluj prowadnicy ani łańcucha innego rozmiaru niż zalecany dla Twojego modelu.



**OSTRZEŻENIE:** Przed włożeniem lub wyjęciem akumulatora zawsze upewnij się, że wyłącznik pilarki jest WYŁĄCZONY.



**OSTRZEŻENIE:** Zawsze sprawdzaj, czy akumulator został zdjęty, a wyłącznik został WYŁĄCZONY, przed sprawdzeniem, regulacją lub konserwacją jakiegokolwiek innej części pilarki łańcuchowej.



**OSTRZEŻENIE:** Przeczytaj, zrozum i postępuj zgodnie z instrukcjami dotyczącymi ładowarki akumulatora.

### 5.1 Montaż prowadnicy i łańcucha

Aby zainstalować prowadnicę i łańcuch pilarki:

1. Umieść jednostkę napędową na płaskiej powierzchni.
2. **Upewnij się, że hamulec łańcucha jest odłączony. Zwolnij hamulec łańcucha (A), pociągając go do tyłu. (Rys. 4)**
2. Zdejmij boczną pokrywę (Rys. 2A, poz. 6), poluzowując pokrętko pokrywy bocznej (Rys. 2A, poz. 5).
3. Umieść prowadnicę na płycie montażowej, otworem prowadnicy na śrubę. (Rys. 2B)
4. Załóż łańcuch na koło napędowe zębami tnącymi do przodu na górnej krawędzi prowadnicy. (Rys. 2B)
5. Wprowadź łańcuch w rowek prowadnicy i przesun prowadnicę od silnika, aby usunąć luz.
6. Umieść boczną pokrywę z powrotem tak by bolce i otwory na korpusie pilarki pasowały do ich odpowiednich przestrzeni w pokrywie. (Rys. 2C)
7. Dokręć pokrętko pokrywy bocznej i jednocześnie sprawdź, czy napięcie łańcucha pilarki jest właściwe. (Rys. 2D)



**OSTROŻNIE:** Łańcuch zostanie automatycznie naprężony, gdy boczne pokrętko zostanie dobrze dociągnięte.



**WAŻNE:** Przed rozpoczęciem użytkowania łańcuch tnący musi być prawidłowo naprężony, patrz instrukcje dotyczące napinania poniżej.

Aby równomiernie zużywać i zwiększyć trwałość prowadnicy, od czasu do czasu odwracaj prowadnicę do góry nogami.

Rys. 2A



Rys. 2B



Rys. 2C



Rys. 2D

## 5.2 Napinanie łańcucha tnącego

Właściwe napięcie łańcucha piły jest niezwykle ważne i musi być sprawdzone przed rozpoczęciem, jak również podczas każdej operacji cięcia. Poświęcenie czasu na dokonanie niezbędnych dostosowań w łańcuchu tnącym zapewni lepszą wydajność cięcia i dłuższą żywotność łańcucha. **Napinanie łańcucha w tym modelu odbywa się beznarzędziowo jednym pokrętle.**

**UWAGA:** Nowy łańcuch i prowadnica będą wymagać ponownego dopasowania po wykonaniu nawet 5 cięć. Jest to normalne w początkowym okresie, a odstęp pomiędzy kolejnymi regulacjami szybko się wydłuża.



**OSTRZEŻENIE:** Jeśli łańcuch jest zbyt luźny lub zbyt mocno napięty, ogniwa łańcucha będą zużywać się szybciej. Zapoznaj się z Rys. 3, aby uzyskać informacje dotyczące prawidłowego napięcia na zimno (A), prawidłowego naprężenia ciepłego (B) oraz jako wskazówki, kiedy należy wyregulować łańcuch tnący (C).



**UWAGA:** Jeśli łańcuch ma luz większy niż 3 mm po odciągnięciu palcem, jak pokazano na Rys. 3.

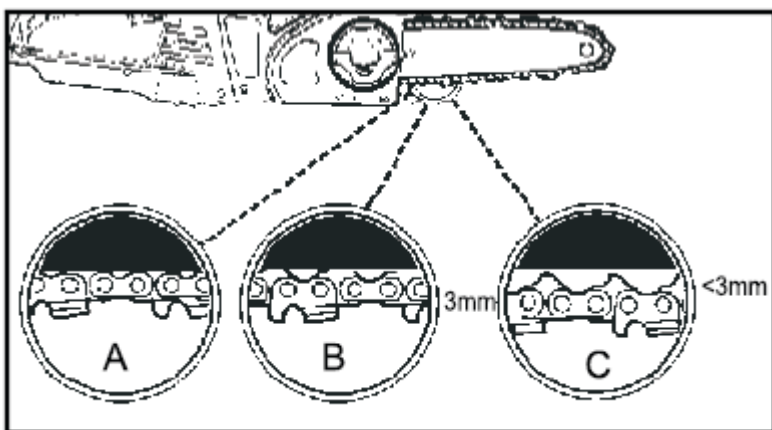

Rys.. 3

**WYREGULUJ NACIĄG ŁAŃCUCHA:**

**UWAGA:** Upewnij się, że hamulec łańcucha jest odłączony. Zwolnij hamulec łańcucha (A), pociągając go do tyłu. (Rys. 4)

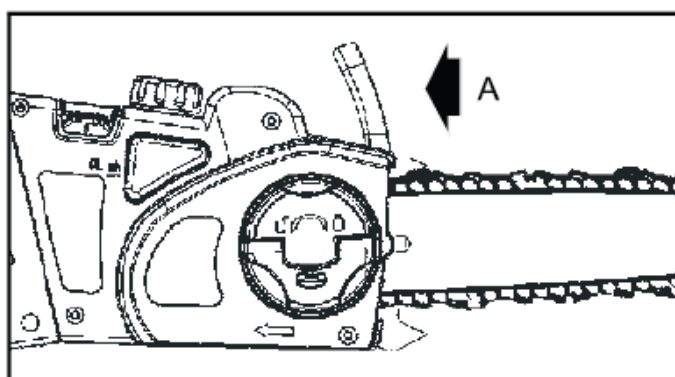

Rys. 4

1. Odkręć pokrętło pokrywy bocznej o kilka obrotów (Rys. 5A).
2. Podnieś czubek prowadnicy lekko do góry i dokręć pokrętło pokrywy bocznej aby zwiększyć napięcie łańcucha albo odkręć aby zmniejszyć. Łańcuch piły jest prawidłowo napięty jak na Rys. 3, poz. B.

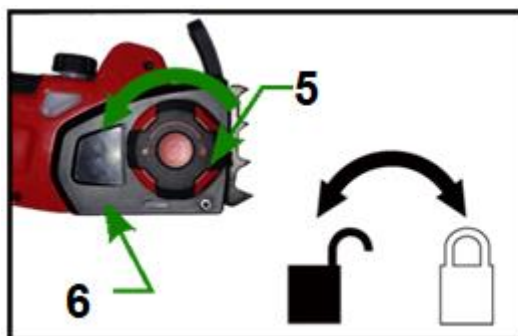

Rys. 5A

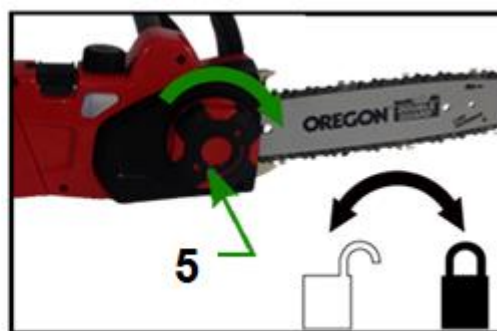

Rys. 5B



**OSTRZEŻENIE:** Wszystkie ogniwa prowadzące łańcucha muszą być prawidłowo ułożone w rowku prowadnicy.

**5.3 Napełnianie zbiornika oleju**

1. Połóż pilarkę na równej powierzchni. (Rys. 6)
2. Oczyszczyć obszar wokół korka zbiornika oleju (Rys. 6, poz. 14), a następnie odkręć korek.

3. Napełnić zbiornik oleju olejem do smarowania łańcuchów. Upewnij się, że do zbiornika oleju nie dostaje się brud, aby dysza oleju nie zatykała się.
4. Zakręcić korek zbiornika oleju.



Rys. 6

### Smarowanie łańcucha i prowadnicy

Odpowiednie smarowanie łańcucha piły podczas operacji cięcia jest niezbędne, aby zminimalizować tarcie na prowadnicy. Twoja piła łańcuchowa jest wyposażona w automatyczny system smarowania. Pompka automatycznie dostarcza odpowiednią ilość oleju do prowadnicy i łańcucha. Poziom oleju w zbiorniku można sprawdzić w okienku kontroli oleju (Rys. 6, poz. 15) znajdującym się po prawej stronie piły. Zbiornik jest pełny, gdy olej znajduje się w górnej części okienka. (Rys. 6).

Jeżeli napełniasz zbiornik pierwszy raz albo uzupełniasz zbiornik po tym jak olej został zużyty należy tyle oleju aby był do wysokości kołnierza od filtra oleju. W przeciwnym razie może dojść do zakłócenia pracy urządzenia.



**OSTROŻNIE:** Nigdy nie smarować zbyt ubogo prowadnicy i łańcucha. Uruchamianie pilarki NA SUCHO ZE ZBYT MAŁYM POZIOMEM OLEJU zmniejszy wydajność cięcia, skróci żywotność piły łańcuchowej, spowoduje szybkie stępienie łańcucha i nadmierne zużycie prowadnicy przez przegrzanie. Zbyt mała ilość oleju smarującego przejawia się dymieniem lub przebarwieniem prowadnicy.

**UWAGA:** Łańcuch tnący rozciąga się podczas użytkowania, szczególnie, gdy jest nowy, i konieczne będzie okresowe napinanie. Nowy łańcuch wymaga częstszego napinania w okresie docierania. To normalne. Patrz rozdz. Rozdz. Napinanie łańcucha tnącego.



Nie używaj zanieczyszczonego oleju (pył, kurz itp.) gdyż może to uszkodzić urządzenie

### 5.4 Instalowanie i wyjmowanie akumulatora

1. Trzymaj narzędzie i akumulator mocno podczas instalowania lub wyjmowania akumulatora. Nieumiejętne trzymanie narzędzia i akumulatora może spowodować ześlizgnięcie się z rąk i uszkodzenie narzędzia i akumulatora oraz obrażenia ciała.
2. Zawsze wyłączaj narzędzie (wyłącznik na OFF/O) przed instalacją lub demontażem akumulatora.
3. Aby wyjąć akumulator, naciśnij przycisk zwalniający (Rys. 7, poz. 13) i wyciągnij. Aby zainstalować akumulator, wyrównaj występ na akumulatorze z rowkiem w obudowie i wsuń na miejsce. Zawsze wkładaj go do końca, aż zaskoczy na miejscu aż do kliknięcia. Jeśli tego nie zrobisz, może przypadkowo wypaść z pilarki, powodując obrażenia u Ciebie lub osób postronnych. (Rys. 7)



Rys. 7

**UWAGA:** Nie używaj siły podczas instalacji akumulatora. Jeśli akumulator nie wsuwa się łatwo, nie jest prawidłowo włożony.

**!** **OSTRZEŻENIE:** Przed włożeniem lub wyjęciem akumulatora sprawdź, czy wyłącznik znajduje się w pozycji OFF.

**!** **OSTRZEŻENIE:** Sprawdź, czy akumulator został zdjęty, a wyłącznik znajduje się w pozycji OFF przed kontrolą, regulacją lub konserwacją jakiegokolwiek części pilarki łańcuchowej.

**!** **OSTRZEŻENIE:** Przeczytaj, zrozum i postępuj zgodnie z instrukcjami zawartymi w części zatytułowanej Procedura ładowania (instrukcja od ładowarki).

## 6. Praca z urządzeniem

### HAMULEC ŁAŃCUCHA / OSŁONA DŁONI

**!** **OSTROŻNIE:** Luźny łańcuch może zeskoczyć z prowadnicy podczas cięcia, i doprowadzić do zniszczenia łańcucha i prowadnicy. Zbyt ciasny łańcuch może uszkodzić pilarkę. Każda sytuacja, gdy łańcuch jest zbyt luźny lub zbyt ciasny, może spowodować poważne obrażenia ciała.

Piła łańcuchowa jest wyposażona w hamulec łańcucha / osłonę dłoni, który zatrzymuje ruch łańcucha w kilku milisekundach, pomagając zmniejszyć ryzyko odrzutu czyli szybki ruch w górę prowadnicy, który pojawia się, gdy tniesz łańcuchem tnącym w przedniej części prowadnicy i wierzchołek uderza o przedmiot lub gdy prowadnica jest przychywiona w rzucie przecięcia. Osłona dłoni chroni również twoją lewą dłoń, jeśli wypadnie z przedniego uchwytu.

Hamulec łańcucha jest funkcją bezpieczeństwa, która uruchamia się w przypadku odbicia, gdy lewa dłoń operatora uderzy w dźwignię. Gdy hamulec łańcucha jest włączony, łańcuch nagle zatrzymuje się, a zasilanie silnika zostaje natychmiast odcięte.

Celem hamulca łańcucha jest ograniczenie możliwości obrażeń spowodowanych odrzutem. Hamulec łańcucha nie może jednak zapewnić zamierzonej ochrony, jeśli pilarka jest nieprawidłowo obsługiwana.

- Hamulec łańcucha jest odłączony (łańcuch może się poruszać), gdy hamulec jest cofnięty i zablokowany. To jest normalna pozycja do pracy. (Rys. 8A, poz. 3A).
- Hamulec łańcucha jest włączony (łańcuch nie może się poruszać), gdy hamulec jest w pozycji do przodu. (Rys. 8B, poz. 3B)

**UWAGA:** Silnik nie uruchomi się, jeśli hamulec łańcucha znajduje się w pozycji włączonej.

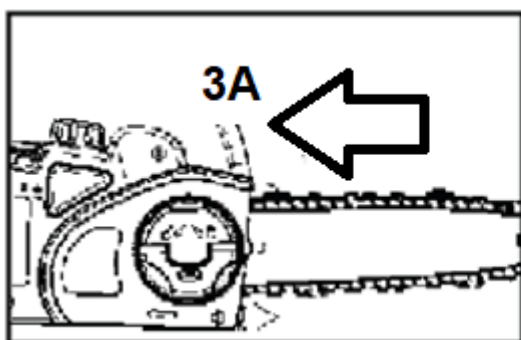

Rys. 8A

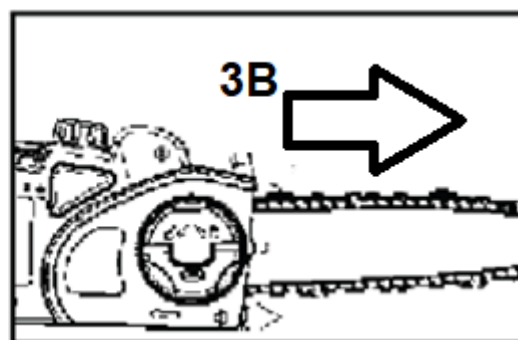

Rys. 8B



**UWAGA:** Hamulec łańcucha nie powinien być używany do uruchamiania i zatrzymywania piły podczas normalnej pracy.

### TEST HAMULCA ŁAŃCUCHA

Przed cięciem piłą hamulec łańcucha powinien być badany w następujący sposób:

A. Upewnij się, że hamulec łańcucha jest odłączony (Rys. 9A, poz. 3).

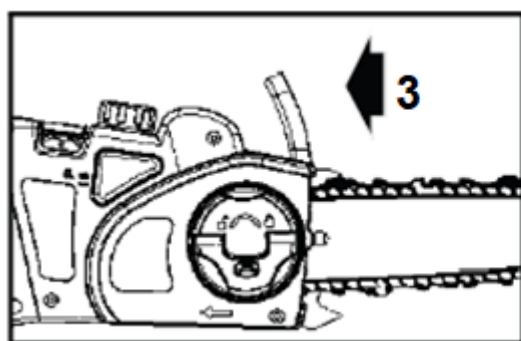

Rys. 9A

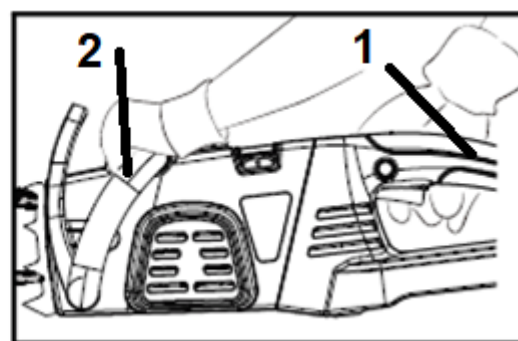

Rys. 9B

B. Umieść piłę na twardej, płaskiej, suchej powierzchni, która jest wolna od wszelkich zanieczyszczeń. Nie pozwól, aby pilarka stykała się z jakimikolwiek przedmiotami.

C. Zainstaluj akumulator.

D. Chwyć przedni uchwyt (nie za hamulec łańcucha / osłonę dłoni) lewą ręką (Rys. 9B, poz. 2). Kciuk i palce powinny otaczać uchwyt.

E. Chwyć za uchwyt tylny prawą ręką (Rys. 9B, poz. 1), a kciuk i palce powinny otaczać uchwyt.

F. Blokadę wyłącznika przesunij do przodu prawym kciukiem (Rys. 10, poz. 11). Ściśnij wyłącznik (Rys. 10, poz. 12) palcem wskazującym prawej dłoni.



Rys. 10

G. Gdy silnik pracuje, uruchom hamulec łańcucha, przesuając lewą ręką do przodu w kierunku dźwigni.  
H. Łańcuch i silnik powinny nagle się zatrzymać.

**OSTRZEŻENIE:** Jeśli łańcuch i silnik nie zatrzymają się, gdy hamulec łańcucha jest włączony, należy pilarkę dostarczyć do najbliższego profesjonalnego centrum serwisowego. Nie używaj piły, jeśli hamulec łańcucha nie działa prawidłowo.

### 6.1 Uruchomienie pilarki

1. Upewnij się, że hamulec łańcucha jest WYŁĄCZONY. Silnik nie uruchomi się, jeśli hamulec łańcucha znajduje się w pozycji WŁĄCZONY. Zwolnij hamulec łańcucha, pociągając go w tył w kierunku silnika. (Rys. 9A, poz. 3)
2. Chwyć pilarkę obiema rękami, lewą ręką trzymając przedni uchwyt (Rys. 9B, poz. 2) (NIE WOLNO TRZYMAĆ ZA DŹWIGNIĘ HAMULCA ŁAŃCUCHA), a prawą ręką trzymając tylny uchwyt (Rys. 9B, poz. 1). Kciuki i palce powinny otaczać oba uchwyty. (Rys. 9B)
3. Przy PRAWYM UCHWYCIE przesunij do przodu kciukiem blokadę bezpieczeństwa (Rys. 10, poz. 11) i jednocześnie ściśnij palcem wskazującym wyłącznik (Rys. 10, poz. 12). Aby zatrzymać pilarkę, zwolnij wyłącznik.

**UWAGA:** Nie ma potrzeby trzymania przycisku blokady bezpieczeństwa po naciśnięciu wyłącznika i uruchomieniu silnika. Przycisk blokady bezpieczeństwa jest urządzeniem zabezpieczającym przed przypadkowym uruchomieniem.

### 6.2 Zatrzymywanie silnika

Silnik piły zatrzyma się automatycznie po zwolnieniu wyłącznika. Przycisk blokady musi być przesunięty do przodu, a wyłącznik przyciśnięty, aby ponownie uruchomić silnik.



**OSTRZEŻENIE:** Łańcuch zatrzymuje się krótko po wyłączeniu.

### 6.3 Bezpieczna praca z pilarką



Jeśli cięcie przekracza Twoją wiedzę i możliwości - skontaktuj się z profesjonalistą.

Twoje bezpieczeństwo jest najważniejsze.

- Ustaw się stabilnie po lewej stronie pilarki – dzięki temu Twoje ciało nie będzie na linii pilarki (w momencie niekontrolowanego odrzutu przejdzie on ponad Twoim prawym ramieniem).



- Trzymaj lewą dłoń na przednim uchwycie, kciuk poniżej uchwytu - nagły ruch nadgarstka w przód w sytuacji odrzutu aktywuje hamulec łańcucha.
- Co pewien czas upewnij się, że łańcuch jest prawidłowo napięty.
- Pamiętaj, że jeżeli tniesz brudne drewno, łańcuch może wymagać ostrzenia po pracy.
- Nie pozwól by czubek prowadnicy dotykał czegokolwiek, gdy łańcuch pracuje.
- Pracuj dolną stroną prowadnicy (łańcuch ciągnie), a nie górną – zachowasz lepszą kontrolę nad urządzeniem.

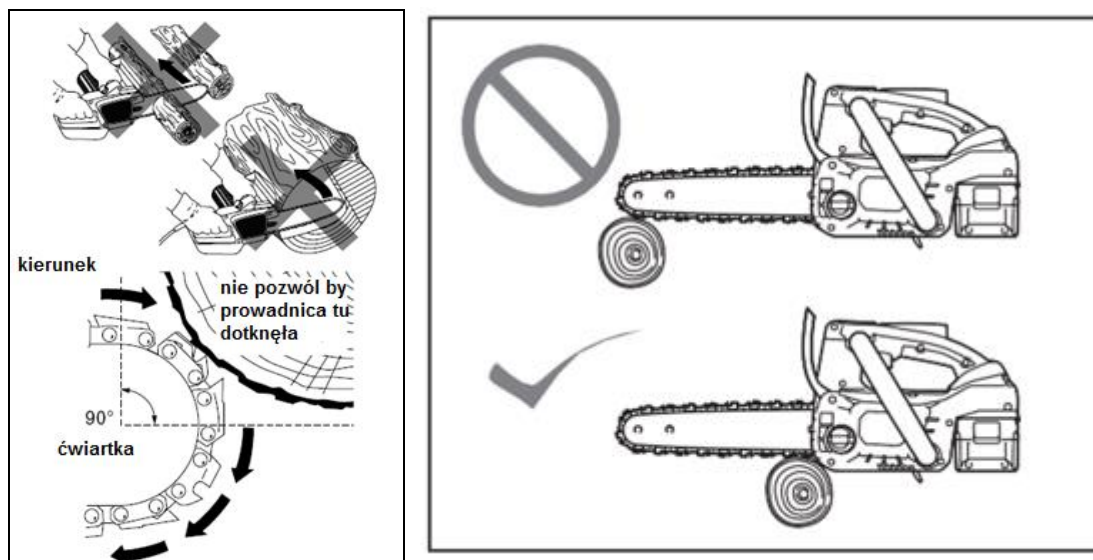

Rys. 11

- Nie piłuj więcej niż jedną kłodę naraz.
- Pień ciętego drzewa nie może pękać, ani się odłupywać.
- Uważaj na spadające kawałki drewna i inne przedmioty, które mogłyby zerwać łańcuch.
- Ostrożnie zagłębiaj prowadnicę w nacięcie. Uważaj, by pilarka nie zakleszczała się we wycięciu.

### 6.2.1 Ścinanie gałęzi (okrzesywanie)



Przy okrzesywaniu drzew zdarza się wiele wypadków. Nigdy nie odpiłowuj gałęzi stojąc na pniu drzewa!

Okrzesywanie oznacza usuwanie konarów i gałęzi ze ściętego drzewa. Wykonując je stosuj się do poniższych wskazówek:

- gałęzie podpierające pień odpiłowuj dopiero po przycięciu pnia;
- naprężone gałęzie odpiłowuj z dołu do góry, aby zapobiec zaklinowaniu pilarki;
- pracuj z lewej strony pnia, jak najbliższej pilarki. W miarę możliwości ciężar pilarki powinien opierać się na pniu;
- zmień pozycję, żeby spiłować konary z drugiej strony pnia;
- rozgałęzione konary przycinaj pojedynczo;

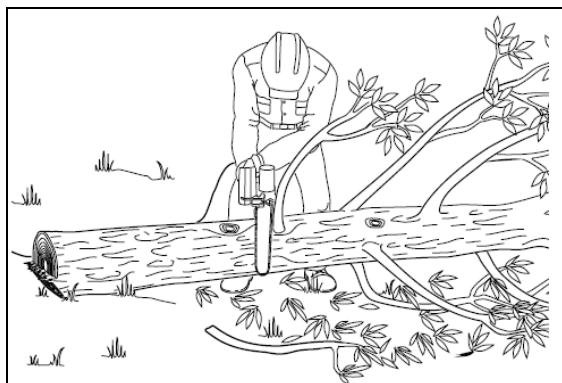

Rys. 12

- przy spiłowywaniu grubszych konarów stosuj tę samą technikę co przy przycinaniu pni (Rys. 13):
  1. Zrób pierwsze podcięcie na gałęzi 15 cm od pnia drzewa, od spodu. Użyj do tego górnej części prowadnicy. Natnij do 1/3 średnicy gałęzi.
  2. Przesuń się o 5 cm wzdłuż gałęzi od pnia drzewa. Odetnij gałąź od góry wykonując w ten sposób pierwsze przecięcie.
  3. Zrób drugie podcięcie tak blisko pnia drzewa, jak tylko można. Tnij górną częścią prowadnicy. Natnij do 1/3 średnicy gałęzi.
  4. Na koniec dokładnie ponad tym podcięciem odetnij gałąź od góry wykonując w ten sposób drugie i ostateczne przecięcie.

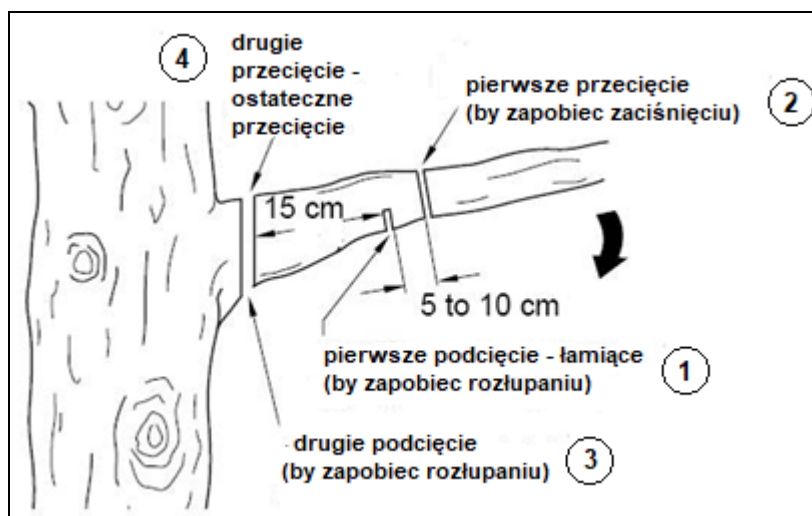

Rys.13

### 6.2.2 Ścinanie drzew



Jeśli cięcie przekracza Twoją wiedzę i możliwości - skontaktuj się z profesjonalistą.

Twoje bezpieczeństwo jest najważniejsze.

- Sprawdź drzewo dookoła, upewnij się, że nie ma na nim suchych czy martwych gałęzi, które mogłyby na Ciebie spaść podczas pracy.
- Sprawdź kierunek wiatru. Pozwoli to określić, na którą stronę drzewo powinno upaść.
- Usuń poszycie leśne wokół drzewa tak, aby zapewnić sobie w razie potrzeby łatwą drogę ucieczki. Powinna ona przebiegać ok. 45 stopni w stosunku do przewidzianego kierunku upadku drzewa.

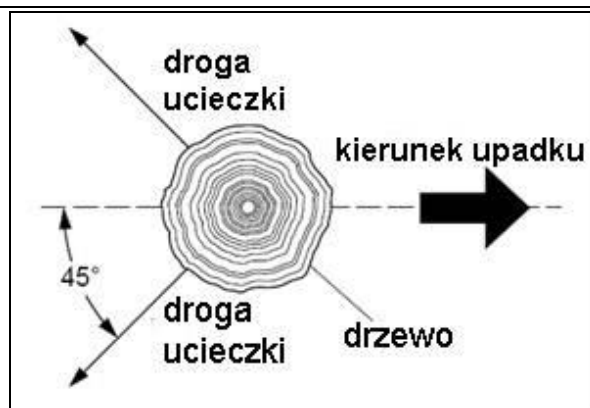

Rys. 14

- Oczyszczyć drzewo z gałęzi, sprawdź czy w pobliżu nie przebiegają linie wysokiego napięcia.
- Jeżeli to możliwe - stawaj na górze; ścięte drzewo może się sturlać po upadku.

### 1. Nacięcie klinowe (Rys. 15)

- Prawidłowo wykonane nacięcie klinowe wyznacza kierunek upadku drzewa. Wykonaj nacięcie klinowe na tej stronie drzewa, w którą drzewo ma upaść.
- Wykonaj nacięcie tak blisko podłoża, na ile to możliwe. Trzymaj pilarkę prowadnicą poziomo, natnij do 1/3 średnicy drzewa.
- Zrób drugie nacięcie na tyle centymetrów wyżej, ile wynosi głębokość pierwszego nacięcia. Przykładowo: jeśli niższe nacięcie ma 20cm głębokości, zacznij górne nacięcie 20cm wyżej od dolnego. Tnij pod kątem ok. 45°, górne nacięcie powinno spotkać się na końcu z nacięciem dolnym.
- Usuń klin powstały przez te nacięcia.

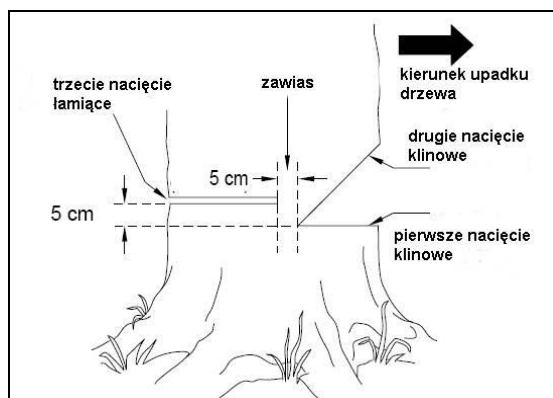

Rys. 15

### 2. Nacięcie łamiące (Rys. 15)

- Zrób nacięcie łamiące z przeciwnej strony drzewa, 5 cm wyżej od pierwszego nacięcia klinowego. Nacięcie musi być równoległe do pierwszego dolnego nacięcia klinowego.
- Tnij w głąb drzewa. Nie przecinaj całego drzewa! Pozostaw około 5 cm zawiasu – pozwoli to na uniknięcie przewrócenia się drzewa w złym kierunku.
- Gdy nacięcie klinowe będzie dochodzić do zawiasu, drzewo zacznie się przechylać. Jeśli zachodzi potrzeba - wbij klin w nacięcie łamiące, by kontrolować kierunek upadku. Jeśli drzewo zacznie się przechylać i prowadnica zablokuje się w nacięciu klinowym - wbij klin, by ją wyjąć. Używaj klina drewnianego, plastikowego, bądź z aluminium, nigdy stalowego (mogłoby to spowodować odrzut i uszkodzić pilarkę).

3. Gdy drzewo zacznie upadać:
  - szybko wyciągnij pilarkę z nacięcia;
  - zwolnij włącznik ON/OFF, aby wyłączyć pilarkę;
  - odłóż pilarkę na bok;
  - odsuń się od drzewa przygotowaną wcześniej drogą ucieczki.

 Jeśli pracujesz równocześnie z drugą osobą w tej samej okolicy – zapewnij sobie wystarczający dystans pomiędzy Wami: przynajmniej podwójna długość upadającego drzewa!

### 6.2.3 Przecinanie drewna (cięcie pnia na podłożu)

 Podczas przecinania nie trzymaj kłody ręką, nogą, ani stopą. Nie pozwól innej osobie na przytrzymywanie kłody podczas cięcia.

Przecinanie drewna to inaczej cięcie na kawałki drewna, czy kłody, która leży na podłożu.

Podczas przecinania drewna utrzymuj kontrolę zmniejszając nacisk cięcia przy końcu przecinania. Nie “kładź” się na uchwyt pilarki. Nie pozwalaj, aby obracający się łańcuch dotykał kłody. Wyłącz pilarkę zanim przejdiesz w inne miejsce. Jeśli znajdujesz się na zboczu upewnij się, że kłoda jest zabezpieczona przed sturlaniem się w dół.

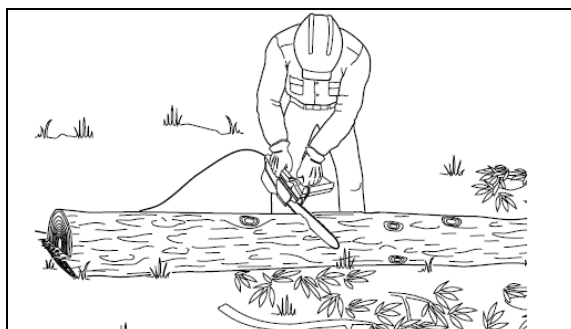

Rys.16

#### Pień podparty z jednej strony (Rys. 16)

1. Zrób pierwsze nacięcie od spodu kłody (A). Użyj górnej części prowadnicy. Natnij do 1/3 średnicy kłody. Dzięki temu cięciu unikniesz odłupywania kawałków drewna podczas cięcia.
2. Zrób drugie nacięcie bezpośrednio nad pierwszym (B). Przetnij do końca.

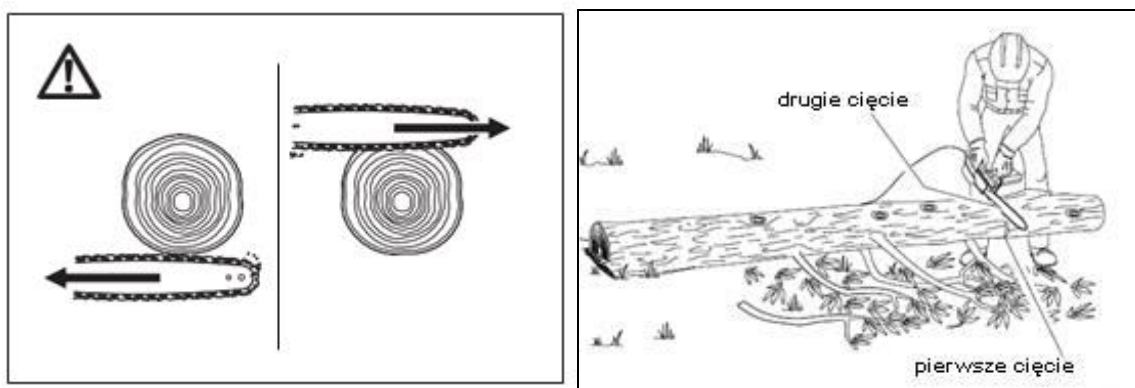

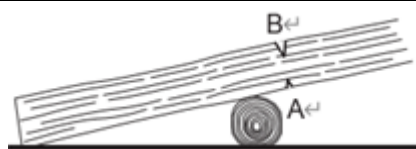

Rys.17

### Pień podparty na obu końcach (Rys. 18)

1. Zrób pierwsze nacięcie od góry kłody, natnij do 1/3 średnicy kłody (A). Zapobiegnie to odłupywaniu kawałków drewna podczas cięcia.
2. Zrób drugie cięcie od spodu kłody - bezpośrednio pod nacięciem górnym (B). Tnij górną częścią prowadnicy, aż do przecięcia całkowitego.

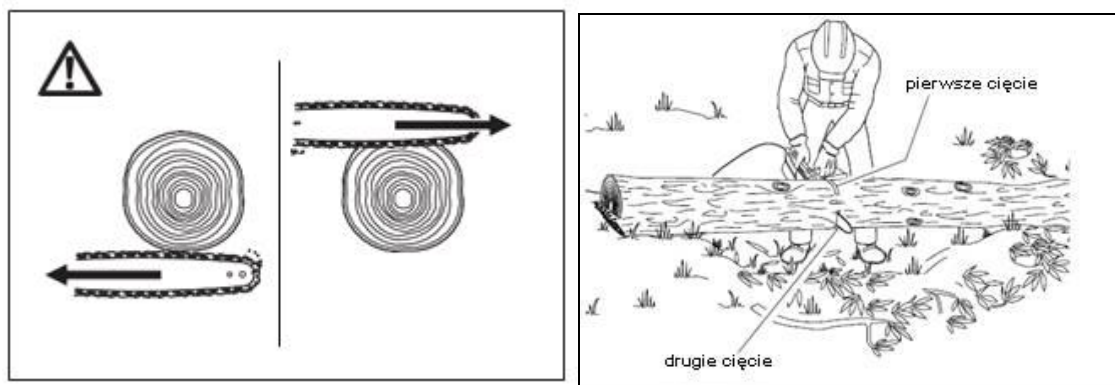

Rys. 18

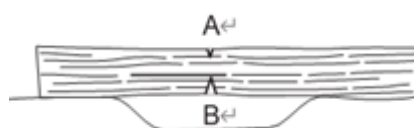

## 7. Konserwacja, czyszczenie, przechowywanie i zamawianie części zamiennych



**Wyłącz pilarkę i wyjmij akumulator z pilarki przed serwisowaniem! Kontakt części ciała z obracającym się łańcuchem grozi obrażeniami, kalectwem lub śmiercią!**

### 7.1. Czyszczenie pilarki



W przypadku czyszczenia obudowy pilarki:

- Używaj miękkiej szmatki zamoczonej w wodzie z mydłem. Wytrzyj pilarkę do sucha.
- Nie zanurzaj pilarki w wodzie, ani żadnych innych cieczach!
- Nie używaj papieru ściernego.
- Nie używaj środków zawierających amoniak, chlor, czterochlorek węgla lub benzynę.

### 7.2 Konserwacja prowadnicy

Prowadnicę należy odwracać podczas pracy co 8-10 godzin roboczych, aby zapewnić jej równomierne zużycie.

1. Wyłącz piłę i odłącz urządzenie od prądu.
2. Zdejmij osłonę zębataki łańcuchowej, łańcuch tnący i prowadnicę.
3. Sprawdź prowadnicę pod kątem zużycia. Usuń zadziory i wyrównaj pilnikiem płaskim powierzchnie prowadzące.
4. Oczyszcz przepusty olejowe prowadnicy, aby zapewnić prawidłowe, automatyczne oliwienie łańcucha tnącego podczas pracy.
5. Zamontuj prawidłowo prowadnicę, łańcuch tnący i osłonę zębataki, napnij łańcuch tnący.



Wymień prowadnicę na nową, jeżeli: jest wygięta, złamana, lub jej rowki są mocno zużyte.

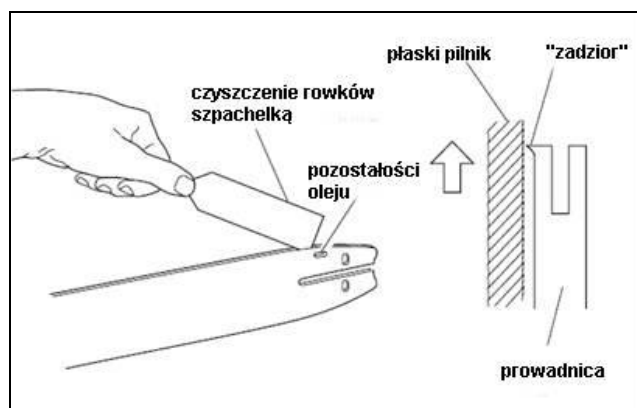

Rys. 19

#### SMAROWANIE KOŃCÓWKI PROWADNICY:



**OSTRZEŻENIE:** Podczas wykonywania tej czynności nosić rękawice robocze.

1. Wyjmij akumulator z piły łańcuchowej.  
**UWAGA: Nie ma konieczności zdejmowania prowadnicy w celu nasmarowania końcówki. Smarowanie można wykonać w czasie pracy.**
2. Wyczyść końcówkę prowadnicy.
3. Włóż koniec smarownicy w otwór do smarowania i wtrysnąć smar, aż pojawi się na zewnętrznej krawędzi końcówki gwiazdzistej prowadnicy. (Rys. 20)
4. Obróć łańcuch ręcznie. Powtarzaj tę procedurę, aż cała zwrotnica gwiazdzista zostanie nasmarowana.

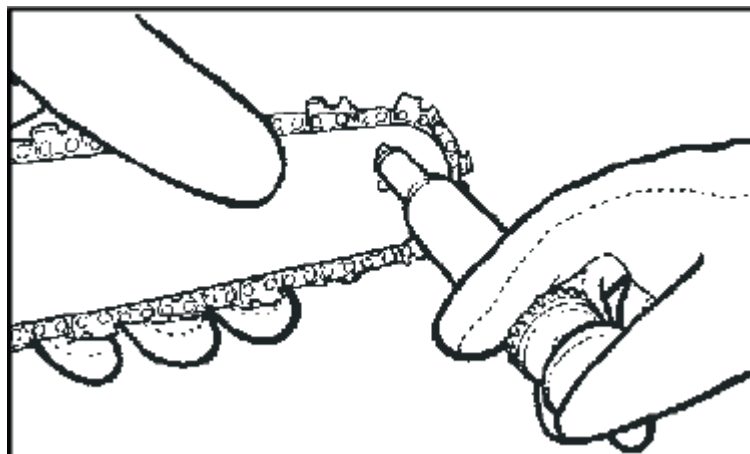

Rys.20

### 7.3 Ostrzenie łańcucha

 Upewnij się, że urządzenie jest wyłączone i ma wyjęty akumulator

Ostry łańcuch zapewnia optymalne działanie pilarki - bez trudu przecina drewno, zostawiając duże, długie wióry. Łańcuch tnący jest stępiony, gdy musisz używać siły, aby przeprowadzić prowadnicę przez drewno, a wióry drewniane są bardzo małe. Gdy łańcuch tnący jest bardzo stępiony - pilarka nie pozostawia wiórów, tylko pył drzewny.

Tnącymi częściami łańcucha są ogniwa tnące, złożone z zęba tnącego i wypustu ograniczającego głębokość cięcia. Różnica wysokości między tymi dwoma elementami określa głębokość ostrzenia.

Przy ostrzeniu zębów tnących uwzględniaj następujące wartości:

- Kąt ostrzenia ( $30^\circ$ )
- Kąt natarcia ostrza ( $50^\circ$ )
- Głębokość ogranicznika głębokości (0,65mm)
- Średnica pilnika okrągłego (4,5mm)

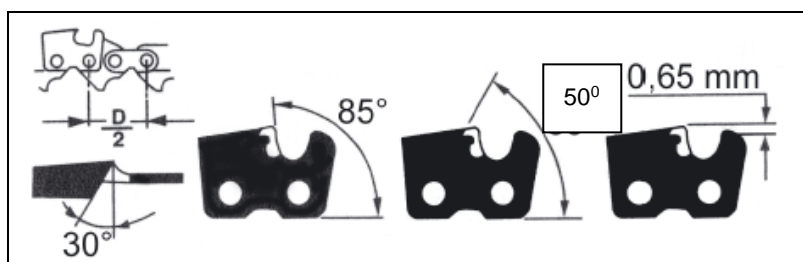

Rys. 21

 **Odchylenia od wartości geometrycznych aparatu tnącego mogą zwiększać skłonności pilarki do odrzutów. Zwiększone niebezpieczeństwo wypadku!**

Do ostrzenia łańcucha są wymagane specjalne narzędzia (ostrzałki), zapewniające ostrzenie pod odpowiednim kątem i z odpowiednią głębokością. Mniej doświadczonym użytkownikom pilarek radzimy zlecić naostrzenie łańcucha specjalście lub autoryzowanemu serwisowi.

Procedura ostrzenia:

1. Wyłącz pilarkę i wyjmij wtyczkę z gniazdka sieciowego.
2. Załóż specjalne rękawice (z zabezpieczeniem przed przecięciem).
3. Zdejmij łańcuch.
4. Zadbaj o takie zamocowanie łańcucha, aby był dobrze napięty (patrz rozdział 5.2), co umożliwi prawidłowe naostrzenie.

 **Do ostrzenia wymagana jest ostrzałka lub pilnik okrągły o średnicy 4,5 mm. Pilniki o innej średnicy uszkadzają łańcuch i mogą powodować zagrożenia podczas pracy.**

5. Używając ostrzałki postępuj zgodnie z instrukcją obsługi tego urządzenia. Jeśli ostrzysz przy użyciu pilnika prowadź go zawsze od wewnętrznej strony zęba tnącego do zewnątrz. Odsuwając pilnik

unoś go do góry.



Łańcuch jest zużyty i musi zostać wymieniony na nowy, gdy pozostający wymiar zęba jest poniżej kreski końcowej.

6. Po naostrzeniu wszystkie ogniwa tnące muszą mieć jednakową długość i szerokość.
7. Po co trzecim ostrzeniu należy sprawdzić głębokość ostrzenia (ogranicznik głębokości) i doszlifować ząb pilnikiem płaskim do metalu. Ogranicznik głębokości powinien być niższy od zęba tnącego o ok. 0,65 mm. Po odsunięciu pilnika należy nieco zaokrąglić ogranicznik głębokości do przodu.

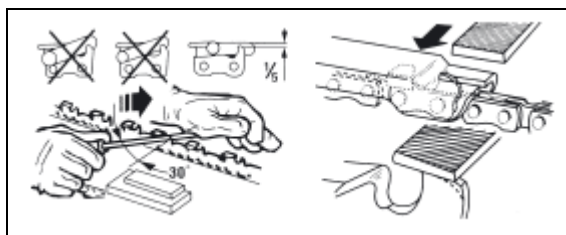

**Rys. 22**

#### 7.4 Przechowywanie

1. Urządzenie przechowuj w suchym miejscu, zabezpieczonym przed pyłem i poza zasięgiem dzieci.
2. Przed ustawieniem urządzenia w zamkniętym pomieszczeniu wyjmij akumulator z urządzenia oraz poczekaj, aż ostygnie silnik.
3. Przechowuj urządzenie w temperaturze od 5°C do 25°C. Podczas przechowywania unikaj ekstremalnego zimna lub gorąca, aby nie dopuścić do zmniejszenia wydajności akumulatora. Nie przechowuj urządzenia i jego akumulatora przez dłuższy czas pod działaniem bezpośredniego światła słonecznego.
4. Starannie oczyść urządzenie i elementy wyposażenia, aby zapobiec powstaniu pleśni.
5. Używaj osłony prowadnicy. Nie kładź urządzenia na osłonie, najlepiej zawieś je na górnym uchwycie.
6. Aby zapobiec wyciekowi oleju odkładaj pilarkę w pozycji poziomej i zabezpieczaj ją przed przechyleniem. Gdy masz zamiar przechowywać urządzenie przez dłuższy czas opróżnij zbiornik oleju.
7. Nasmaruj łańcuch tnący i prowadnicę olejem smarowniczym i zawiń w papier.
8. Nie zawijaj pilarki w worki foliowe – może w nich powstać wilgoć i pleśń. Możesz włożyć pilarkę do oryginalnego bądź zastępczego kartonu.
9. Przed dłuższym okresem nieużywania urządzeniem wyjmij akumulator z urządzenia i całkowicie go naładuj.
10. Podczas dłuższego składowania sprawdzaj co ok. 1-2 miesiące poziom naładowania akumulatora i w razie potrzeby doładuj go

#### 7.5 Przygotowanie do transportu

1. Oczyść pilarkę z brudu i resztek drewna
2. Załóż osłonę prowadnicy. Nie kładź urządzenia na osłonie.
3. Wyjmij akumulator.
4. Transportuj pilarkę w pozycji poziomej i zabezpieczaj ją przed przechyleniem.
5. Przed transportem pilarki opróżnij zbiornik na olej smarowniczy.
6. Włóż pilarkę do oryginalnego bądź zastępczego kartonu.



## 7.6 Zamawianie części

Przy zamawianiu części zamiennych podaj następujące dane pilarki z tabliczki znamionowej, umieszczonej na obudowie:

- Typ urządzenia
- Numer artykułu
- Numer identyfikacyjny

W celu przyspieszenia realizacji zamówienia podaj numer części zamiennej, którą potrzebujesz. Możesz również dosłać zdjęcie uszkodzonego elementu na adres mailowy producenta: [czesci@krysiak.pl](mailto:czesci@krysiak.pl) – ułatwi to jednoznaczną identyfikację zwłaszcza w przypadku nieznamionowości numeru części.

Zamówienia części możesz dokonać również w autoryzowanych punktach serwisowych, których wykaz znajdziesz na stronie internetowej producenta: [www.krysiak.pl](http://www.krysiak.pl)



### **UŻYWAJ TYLKO ORYGINALNYCH CZĘŚCI ZAMIENNYCH.**

**Części zamienne złej jakości mogą uszkodzić pilarkę i skrócić jej żywotność.**

Producent nie ponosi odpowiedzialności za szkody wywołane przez urządzenie, jeżeli zostaną one wywołane z powodu nieprawidłowo wykonanej samodzielnej naprawy, zastosowania nieoryginalnych części zamiennych, względnie zastosowania urządzenia niezgodnie z jego przeznaczeniem.

## 8. Gwarancja

Na niniejsze urządzenie obowiązuje 24-miesięczna gwarancja. W ramach gwarancji gwarant zapewnia kupującemu nieodpłatne usunięcie usterek w funkcjonowaniu urządzenia wynikających z jego wadliwości konstrukcyjnych i materiałowych. Niektóre części konstrukcyjne ulegające normalnemu zużyciu oraz szkody wywołane naturalnym zużyciem, przeciążeniem lub nieprawidłową obsługą, są wykluczone z zakresu gwarancji. Warunkiem skorzystania ze świadczeń gwarancyjnych jest przestrzeganie podanych w instrukcji obsługi wskazówek dotyczących oczyszczania, konserwacji i napraw urządzenia. Próby samodzielnej naprawy urządzenia względnie jego rozebranie albo otwarcie obudowy silnika przez osoby nieupoważnione, powodują wygaśnięcie gwarancji.

Warunkiem skorzystania ze świadczenia gwarancyjnego jest przekazanie nierozmontowanego urządzenia wraz z dowodem zakupu naszemu centrum serwisowemu lub sprzedawcy. Wykonanie obowiązków wynikających z gwarancji nastąpi w terminie 30 dni, licząc od dnia dostarczenia urządzenia przez Użytkownika.

W przypadku reklamacji gwarancyjnej lub zlecenia naprawy należy dostarczyć oczyszczone urządzenie wraz z informacją o usterce pod adres naszego punktu serwisowego. W celu ustalenia wskazówek dotyczących nadania przesyłki należy skontaktować się z gwarantem.

Utylizację Twojego urządzenia przeprowadzimy bezpłatnie.

Naprawy nie objęte gwarancją można zlecać odpłatnie naszemu centrum serwisowemu.

## 9. Usuwanie odpadów i recykling

Każde gospodarstwo jest użytkownikiem sprzętu elektrycznego i elektronicznego, a co za tym idzie potencjalnym wytwórcą niebezpiecznego dla ludzi i środowiska odpadu, z tytułu obecności w sprzęcie niebezpiecznych substancji, mieszanin oraz części składowych. Z drugiej strony zużyty sprzęt to cenny materiał, z którego możemy odzyskać surowce takie jak miedź, cyna, szkło, żelazo i inne.

Obowiązkiem użytkownika jest przekazanie zużytego sprzętu do wyznaczonego punktu zbiórki w celu właściwego jego przetworzenia. Informacje o dostępnym systemie zbierania zużytego sprzętu elektrycznego i elektronicznego można znaleźć w punkcie informacyjnym sklepu oraz w urzędzie miasta/ gminy. Użytkownik urządzenia zgodnie z przepisami o ochronie środowiska zobowiązany jest do prowadzenia prawidłowej gospodarki odpadami uzgodnionej zgodnie z przepisami krajowymi. Przekaż niepotrzebne urządzenie, jego akcesoria i opakowanie do zgodnej z przepisami o ochronie środowiska naturalnego utylizacji. Starannie opróżnij zbiornik oleju i oddaj piłę w punkcie recyklingu – użyte w produkcji elementy z tworzyw sztucznych i metalu można posegregować i poddać selektywnej utylizacji. Nie wylewaj zużytego oleju do zlewu, ani do kanalizacji – oddaj go osobno w punkcie recyklingu.

Odpowiednio usuń urządzenie z wyjętym akumulatorem. Urządzeń nie należy wyrzucać razem z odpadami domowymi. Oddaj zużyte urządzenie w punkcie recyklingu.

Użyte w produkcji elementy z tworzyw sztucznych, metalu itp można od siebie oddzielić i poddać wybiórczej utylizacji. Zwróć się o poradę do naszego centrum serwisowego.

Ładowarek i akumulatorów również nie wolno wyrzucać razem z odpadami domowymi. Oddaj ładowarkę i akumulator do odpowiedniego punktu utylizacji odpadów. Nie wyrzucaj ich do śmieci domowych, nie wrzucaj ich do ognia (niebezpieczeństwo wybuchu) ani wody. Usuwać tylko rozładowane akumulatory. Zalecamy zaklejenie biegunów taśmą w celu wyeliminowania niebezpieczeństwa zwarcia. Nie otwieraj urządzenia ani akumulatora. Uszkodzone akumulatory mogą być szkodliwe dla środowiska i Twojego zdrowia, jeżeli wydostaną się z nich trujące pary lub ciecze. Oddaj urządzenie do punktu zbiórki zużytych baterii, gdzie zostanie zapewniona jego przepisowa utylizacja. Zwróć się po poradę do lokalnego zakładu oczyszczania albo do naszego centrum serwisowego.

Przekaż zebrany materiał do kompostowania, nie wyrzucaj go do kontenera na śmieci.

Odpowiednie postępowanie ze zużytym sprzętem zapobiega negatywnym konsekwencjom dla środowiska naturalnego i ludzkiego zdrowia!

Utylizację przesłanych nam uszkodzonych urządzeń przeprowadzamy bezpłatnie.

## 10. Ryzyko resztkowe

Mimo tego iż producent ponosi odpowiedzialność za konstrukcję pilarki eliminującą niebezpieczeństwo, pewne elementy ryzyka są podczas pracy nie do uniknięcia:

- odrzucenie ciężkiego przedmiotu;
- uszkodzenie słuchu w przypadku długotrwałej pracy bez ochraniaczy;
- uszkodzenie wzroku i twarzy przez odpryskujące elementy obrabianego materiału;
- pochwycenie i wplątanie odzieży w ruchome części;
- zerwanie łańcucha tnącego;
- dotknięcie nieosłoniętą dłonią obracającej się prowadnicy;
- oparzenia i skaleczenia przy wymianie łańcucha tnącego.

### Ocena ryzyka resztkowego

W przypadku przestrzegania wskazówek znajdujących się w niniejszej instrukcji zagrożenie resztkowe podczas użytkowania pilarki jest ograniczone. Niestosowanie się do zasad tu opisanych zwiększa ryzyko resztkowe.

## 11. Rozwiązywanie problemów

ROZWIĄZYWANIE PROBLEMÓW		
PROBLEM	PRZYCZYNA	ŚRODEK ZARDCZY
Silnik nie uruchamia się	Brak napięcia	Sprawdź stan naładowania akumulatora
		Uszkodzony akumulator: Napraw w serwisie. przez dział obsługi klienta. Zabrania się demontażu wnętrza akumulatora.
		Uszkodzony wyłącznik wymień w serwisie
Niska wydajność cięcia.	Tępy łańcuch	Wymień łańcuch
	Napięcie łańcucha	Sprawdź naciąg łańcucha
	Łańcuch źle zamontowany	Sprawdź łańcuch i zamontuj we właściwym kierunku .
Pilarka tnie z trudnością	Napięcie łańcucha	Sprawdź naciąg łańcucha
Łańcuch spada z prowadnicy		
Łańcuch nagrzewa się	Smarowanie łańcucha	Sprawdź poziom oleju
		Sprawdź czy łańcuch jest smarowany

## 12. Rysunek złożeniowy

